

KOMATSU

PC130LC-10M0



O modelo mostrado pode incluir equipamentos opcionais

Escavadeira Hidráulica

Potência do Motor
97,3 HP @ 2.200 rpm

Peso Operacional
13.750 - 13.940 kg

Capacidade da Caçamba
0,60 - 0,75 m³

PC130LC-10M0



Potência do Motor
97,3 HP @ 2.200 rpm

Peso Operacional
13.750 - 13.940 kg

Capacidade da Caçamba
0,60 - 0,75 m³

Segurança em primeiro lugar

- Cabine certificada com estrutura ROPS (ISO 12117-2) e OPG nível 1 (ISO 10262)
- Câmera de visão traseira



O modelo mostrado pode incluir equipamentos opcionais

Maior Eficiência de consumo de combustível

- Redução de até -16% no consumo de combustível com o mesmo desempenho hidráulico (comparado a PC130-8)
- Versão carro longo, resultando em melhor estabilidade e maior peso operacional
- Maior capacidade da caçamba

Maior Confiabilidade e Durabilidade

- Sistema de refrigeração mais confiável e estrutura mais durável
- Filtros e sensores que conferem maior proteção ao sistema hidráulico
- Material rodante de elos reforçados, com mais roletes e com protetor central

Maior Disponibilidade Operacional

- Trocador de calor do óleo hidráulico em peça única, prevenindo a ocorrência de obstrução
- Condensador A/C articulável, facilitando o acesso para limpeza com menor tempo de serviço
- Maior capacidade do tanque de combustível aumentando o tempo de operação

Tecnologia da Informação e Comunicação (ICT) e Sistema KOMTRAX

- Sistema de Monitoramento e Gerenciamento do Equipamento
- Sistema de telemetria via satélite KOMTRAX

Baixo Consumo de Combustível

Tecnologia de alta eficiência

A correspondência do sistema hidráulico e do motor diesel em baixa rotação garante precisão nas operações e baixo consumo de combustível, mesmo com a elevação da potência do motor. Através do desenvolvimento interno e da produção dos principais componentes, a Komatsu alcançou grandes avanços em tecnologia, proporcionando altos níveis de desempenho e eficiência em praticamente todas as aplicações.

Consumo de combustível

Redução de até **16%**

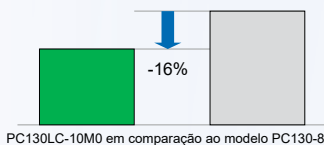

PC130LC-10M0 em comparação ao modelo PC130-8

Com base nos padrões de trabalho típicos registrados pelo sistema KOMTRAX. Equipamentos configurados com caçamba de 0,60m³. O consumo de combustível pode variar de acordo com as condições de trabalho e utilização.

Motor com baixa emissão de poluentes

Motor Komatsu SAA4D95LE-5, atendendo aos padrões de controle de emissões de poluentes PROCONVE MAR-1.

Melhoria na eficiência de consumo de combustível do motor

A eficiência de combustão é obtida pela otimização do controle de injeção de combustível. A avançada tecnologia desenvolvida garante tanto desempenho de alta potência quanto baixos níveis de consumo de combustível.



Maior eficiência hidráulica

O design interno das válvulas de controle, das conexões e dos diâmetros das tubulações foram totalmente redesenhado. A partir dessas inovações, as perdas hidráulicas foram drasticamente reduzidas, contribuindo com menor consumo de combustível.

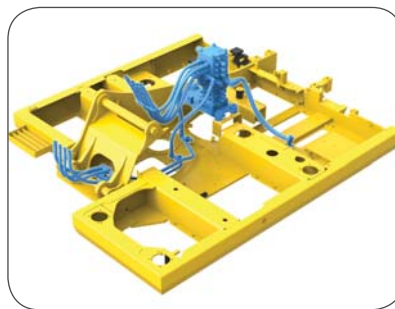

Maior sincronia entre motor diesel e bomba

Maior capacidade da bomba hidráulica permite a entrega do mesmo desempenho de fluxo hidráulico com baixa rotação do motor. A otimização da sincronia entre motor e bomba garante produtividade com baixos níveis de consumo de combustível.



O modelo mostrado pode incluir equipamentos opcionais.

Potência do motor

3% superior (70 kW ← 68 kW)

Indicador ECO

Equipada com o Indicador Ecológico (ECO) que pode ser reconhecido instantaneamente à esquerda, do monitor a cores de múltiplas funções visando dar suporte a operações de economia de energia em harmonia com o meio ambiente. Permite que o operador foque na operação na faixa verde onde obterá a redução da emissão de CO² e eficiência no consumo de combustível.

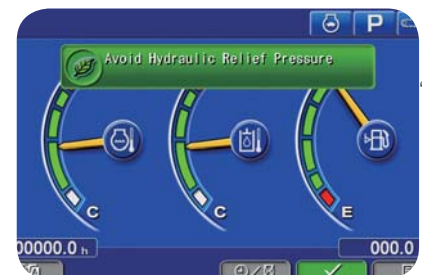

Alerta de marcha lenta

Para prevenir o consumo de combustível desnecessário, um alerta de marcha lenta é mostrado no monitor sempre que o motor diesel estiver nesta condição por 5 minutos ou mais.

Funções auxiliares de economia de combustível

Selecione, dentre os modos de produção, o mais adequado ao seu objetivo

No Modo P, é ativado o modo de prioridade de potência, ou ALTA PRODUTIVIDADE. No Modo E, é ativado o modo de prioridade de eficiência de consumo de combustível, ou MODO ECONÔMICO. O Modo Econômico (Modo E) pode ser ajustado entre E0 e E3, conforme as demandas operacionais de cada aplicação. Cada um dos modos operacionais foi precisamente programado pela KOMATSU para ajustar-se em termos de produção e operacionalidade. Basta selecionar dentre os modos de produção disponíveis para ajustar o desempenho da máquina às condições operacionais exigidas.

Modo P (Prioriza o trabalho):

Produtividade máxima, menores tempos de ciclo

Modo E (Prioriza a economia):

Maior economia de combustível

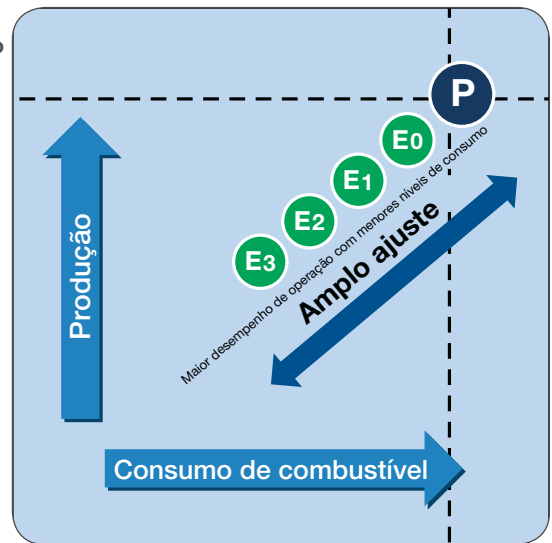
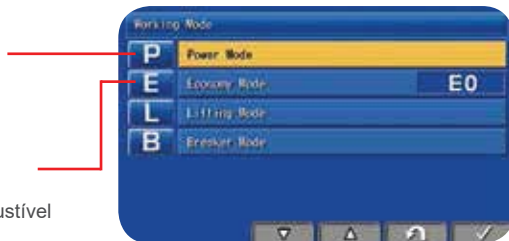

Modo E facilmente ajustável

Em comparação com o modelo convencional, os 3 níveis do Modo Econômico podem ser facilmente ajustados no monitor.



Além dos modos acima indicados, estão também disponíveis os modos de operação a seguir. Selecione, dentre os diferentes modos de operação, o mais adequado ao desempenho da máquina nas diferentes exigências operacionais.

Modo de Operação	Aplicação	Vantagens
L	Modo de elevação	• Velocidade ajustável do implemento
B	Modo do rompedor hidráulico	• Rotação do motor e vazão hidráulica otimizadas
ATT/P	Modo de potência do implemento	• Rotação do motor e vazão hidráulica (2 vias) otimizadas • Modo de potência
ATT/E	Modo econômico do implemento	• Rotação do motor e vazão hidráulica (2 vias) otimizadas • Modo econômico

Alta produtividade consistente

Função de maximização de potência a um simples toque A força de escavação é ampliada por 8,5 segundos de operação ao pressionar o botão esquerdo, ativando a chamada Função de maximização de potência a um simples toque. Aperte e continue pressionando. É possível usar o modo E para reduzir o consumo de combustível e aplicar esta função somente quando precisar de maior força de escavação, obtendo temporariamente uma força superior à do modo P.

Força de escavação (Função de maximização de potência a um simples toque)

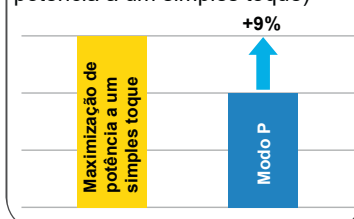

Botão de maximização de potência a um simples toque



Bomba dupla para melhorar o desempenho de deslocamento

A robustez do sistema da bomba de controle duplo fornece fluxo de óleo suficiente para um excelente desempenho de deslocamento. Este sistema também contribui para uma operação multifuncional suave do equipamento de trabalho.

Amplio reservatório de combustível para aumentar o tempo de operação

Com o aumento da capacidade do reservatório de combustível, a escavadeira hidráulica PC130LC-10M0 pode trabalhar 22% mais do que as máquinas atuais. A redução do reabastecimento frequente proporciona mais tempo de atividade para qualquer local de trabalho.

Tração máxima elevada na barra de tração

A maior tração máxima da barra de tração proporciona excelente desempenho de controle direcional e subida por aclives.

Tração máxima elevada

122,6 kN (12.500 kgf)

Durabilidade e Confiabilidade

Estrutura confiável de alta resistência Maior confiabilidade sob alta temperatura

Ao aumentar a capacidade de arrefecimento do resfriador de óleo, reduz-se a possibilidade de superaquecimento.

Dimensão do resfriador de óleo

37% maior



Maior durabilidade da unidade de arrefecimento

Inovações nas aletas de resfriamento e no formato do tubo, que aumentam a durabilidade.

A nova estrutura também é resistente contra pedras arremessadas e dobras das aletas.

Aprimoramento da resistência ao calor do anel “O” da válvula principal

Reduz a possibilidade de vazamento de óleo sob condições de alta temperatura, além de aumentar o tempo de atividade da máquina.

Estrutura do material rodante mais robusta

A combinação do carro inferior longo com um material rodante de elos reforçados, com mais roletes e com protetor central, permite que PC130LC-10M0 se desloque nos mais variados tipos de terrenos, sejam eles de alta inclinação ou pantanosos.



O modelo mostrado pode incluir equipamentos opcionais



O modelo mostrado pode incluir equipamentos opcionais

Chassi superior reforçado

Os principais componentes são instalados na armação giratória. A armação giratória é reforçada para suportar as várias formas de testes severos. Esta estrutura temperada suporta operações estáveis.



Componentes Komatsu de alta confiabilidade

Todos os componentes principais, como motores, bombas hidráulicas, motores hidráulicos e válvulas de controle são projetados e fabricados exclusivamente pela Komatsu.

Dispositivos eletrônicos altamente confiáveis

Dispositivos eletrônicos exclusivamente projetados e submetidos aos testes mais severos.

- Controladoras • Sensores • Conectores
- Fiação resistente ao calor

Conector blindado

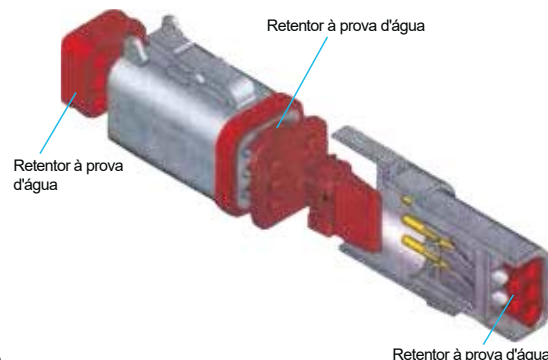

Filtro adicional para a válvula principal

Adição de filtro ao circuito piloto e à válvula de segurança de concentração para reduzir a possibilidade de falhas.

Facilidade de Manutenção

A manutenção também faz parte do custo operacional do equipamento. Por isso a Komatsu buscou reduzir o tempo e o seu custo de manutenção.

Resfriador de óleo de peça única

O recém-adicionado resfriador de óleo de colmeia única elimina o espaço para acúmulo de poeira e garante uma limpeza extremamente fácil. A tela de retenção de particulados em peça única também é de simples remoção e reduz o tempo de limpeza.



O modelo mostrado pode incluir equipamentos opcionais

Facilidade de acesso aos filtros

Os filtros do óleo do motor e do sistema de alimentação de combustível são integrados em um lado para facilitar a manutenção e o serviço.



Estrutura do Condensador do Ar Condicionado articulado

A facilidade da articulação do condensador do ar-condicionado permite um acesso rápido e seguro para a inspeção e limpeza aos trocadores de calor.



Limpeza facilitada do reservatório de combustível

Adicionada uma porta de drenagem ao reservatório de combustível, garantindo limpeza fácil e rápida do reservatório.



Bico embutido da lubrificação da coroa de giro embutido

Maior proteção e maior durabilidade. O bico de graxa do círculo é embutido para a sua proteção.

É uma estrutura impenetrável, mesmo que detritos ou poeira estejam aderidos em torno de um círculo do giro.



Maior facilidade de controle dos intervalos de manutenção

Através do painel monitor, o operador é informado sobre o intervalo restante para as trocas de óleo e para as substituições dos filtros, ajudando no planejamento de parada para a execução das substituições.



Controle dos intervalos de manutenção durante aplicações com rompedores hidráulicos

Além das funções acima indicadas, o monitor informa também o tempo de utilização do rompedor. Como o intervalo de substituição dos óleos e filtros depende diretamente do tempo de utilização do rompedor, o monitor também indica o momento exato das manutenções nesta condição.

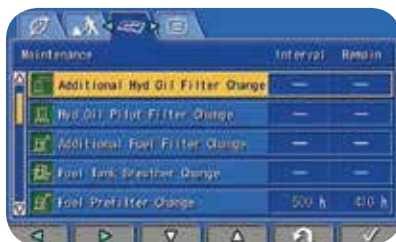

Indicador de anormalidades do circuito hidráulico Sensor de obstrução do óleo hidráulico como item de série

Quando a obstrução do filtro de óleo hidráulico é detectada, o monitor exibe uma mensagem de advertência para notificar o operador sobre a necessidade de substituição do filtro. Os altos custos de reparo decorrentes do rompimento do filtro hidráulico podem ser evitados com esse sistema.



Mensagem de advertência sobre a necessidade de substituição do filtro do óleo hidráulico.

Válvula auto-redutora de pressão tipo cartucho

A válvula tipo cartucho garante uma substituição rápida e reduz o tempo de inatividade da válvula de controle ocasionado por falhas.

Interruptor de desconexão da bateria

O interruptor de desconexão da bateria permite que a alimentação geral seja desconectada e bloqueada antes do início das atividades de manutenção e reparos na máquina. Este interruptor permite também minimizar a perda de carga da bateria durante períodos de inatividade prolongada. A desconexão do interruptor é informada por luzes operacionais de advertência para evitar falhas na controladora.



Filtragem de combustível

Adição do filtro separador de água do combustível aumenta a eficiência de filtragem do sistema de combustível.

Outras funcionalidades

Estrutura mais robusta da válvula de controle

Sensor de gás no sopro do cárter, sensor de obstrução do óleo hidráulico, filtro do líquido de arrefecimento

Maior capacidade de drenagem do óleo hidráulico e combustível

Processo de verificação do nível de óleo hidráulico facilitado

Prevenção de contaminação da linha de combustível

Segurança e Conforto

Segurança deve ser questão prioritária no local de trabalho

Em conformidade com a norma aplicável às estruturas ROPS/OPG nível 1

A máquina está equipada com uma cabine ROPS em conformidade com a ISO 12117-2 para escavadeiras como equipamento padrão. A cabine ROPS possui alto desempenho de absorção de choque, com excelente durabilidade e resistência a impactos. Também atende aos requisitos da norma de estruturas de proteção superior de nível 1 (ISO 10262) contra queda de objetos. Combinada com o cinto de segurança retrátil, a cabine ROPS protege o operador em caso de tombamento e objetos em queda.



Protetores térmicos e da hélice do ventilador

A instalação de proteções térmicas e na hélice do ventilador visa impedir o contato direto com peças em altas temperaturas, ou acidentes através do contato com o ventilador durante as inspeções de manutenções.

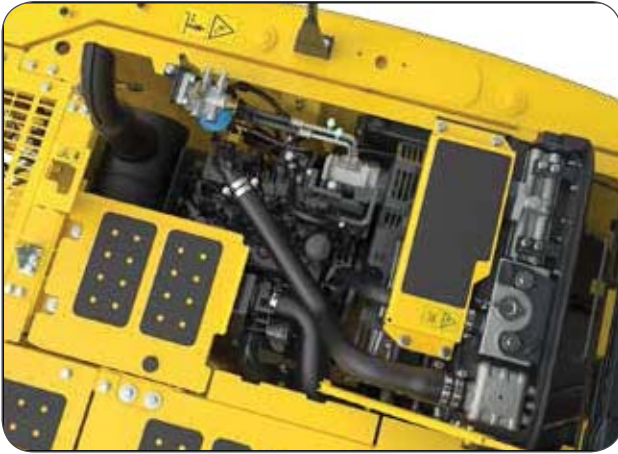

Sistema de monitoramento por câmera de visão traseira

O sistema de monitoramento da parte traseira do equipamento é realizado através de imagens da câmera de visão traseira, que é continuamente exibida junto com outras informações na tela do monitor. Isso permite ao operador executar as operações enquanto verifica facilmente a área circundante. Mesmo se estiver em outra tela, o monitor passará a exibir a imagem da câmera traseira enquanto a alavanca de operação é acionada.



Placas antiderrapantes

Placas antiderrapantes altamente duráveis para garantir maior segurança, por muito mais tempo.



Protetores da cabine:

- Protetor frontal de meia altura (ISO 10262) (opcional)
- Protetor frontal de altura total nível 2 (ISO 10262) (opcional)
- Protetor superior OPG de nível 2 (ISO 10262) (opcional)

Alavanca de bloqueio de segurança

Divisória do compartimento de bomba e motor

Amplios espelhos retrovisores para visão lateral e traseira da máquina

Corrimão de grandes proporções



Os novos itens de segurança e conforto contribuem para o aumento de produtividade e segurança

Assento com suspensão

Assento equipado com suspensão e função de ajuste de peso como item de série. Este modelo de assento reduz a fadiga mesmo após longos períodos de operação.

Cabine pressurizada

A pressurização do interior da cabine impede a entrada de poeira, mantendo a cabine constantemente limpa.

Baixo nível de ruído na cabine

Com a redução dos níveis de ruído, você pode operar sem estresse. O ruído ambiente também é reduzido, diminuindo a tensão dos trabalhadores ao redor.

Ar condicionado automático

O equipamento é ajustado automaticamente, mantendo o interior da cabine em temperatura confortável em todas as estações do ano, mesmo em áreas quentes ou frias.

Montagem da cabine sobre coxins concebidos para redução nos níveis de vibração

O novo sistema de montagem da cabine sobre coxins, associado à plataforma de elevada rigidez, contribui para a redução das vibrações no assento do operador.

Soquete de alimentação auxiliar



O local do soquete poderá variar de acordo com o modelo da máquina.

Fonte de alimentação de 12 V

Porta-objetos

Caixa térmica

Espaço para bagagem



ICT e Sistema KOMTRAX

Amplio monitor LCD de alta resolução



Um monitor a cores sintonizado com o usuário e de grandes dimensões assegura segurança, precisão e suavidade nos movimentos.

Os interruptores são de atuação simples e descomplicada. As teclas de funções tornam ainda mais fáceis as operações de múltiplas funções. Exibe dados em 15 idiomas a fim de proporcionar a operadores distribuídos pelo mundo todo suporte global.

Indicadores

- 1 Auto-desaceleração
- 2 Modo de operação
- 3 Velocidade de deslocamento
- 4 Indicador de temperatura do líquido de arrefecimento do motor
- 5 Indicador de temperatura do óleo hidráulico
- 6 Indicador de combustível
- 7 Indicador ecológico
- 8 Indicador de consumo de combustível
- 9 Menu dos interruptores de função
- 10 Seleção de idioma

Interruptores de operações básicas

- 1 Auto-desaceleração
- 2 Seletor de modo de operação
- 3 Seletor de deslocamento
- 4 Cancelamento do alarme sonoro
- 5 Limpador do vidro do para-brisas
- 6 Lavador do vidro do para-brisas

Apoio a uma operação eficiente

A tela principal exibe recomendações para promover operações de economia de energia, conforme necessário. O operador pode usar o menu de orientação ECO para verificar os registros de operação, registros de orientação ECO (relacionados à economia de combustível), registros de consumo médio de combustível, etc.



Orientações ECO



Menu de orientações ECO



Registros de orientação ECO

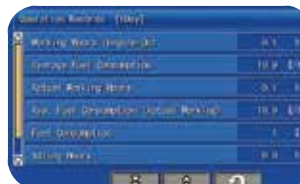

Registros de operação



Registros de consumo médio de combustível

Seleção simplificada de idiomas e novas línguas adicionadas

O monitor suporta 15 idiomas, incluindo os recém-adicionados.

A seleção de idiomas passou a ser feita com extrema facilidade.

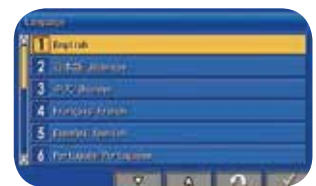

Sistema de Monitoração e Gerenciamento do Equipamento

Funções do Monitor

A controladora monitora o nível do óleo do motor, a temperatura do líquido de arrefecimento, a carga da bateria, a restrição do filtro do ar, etc. Se a controladora detectar alguma anomalia, ele indicará no visor de LCD.

Função de Manutenção

O monitor indica quando foi atingido o intervalo de troca do óleo e de substituição dos filtros.

Função de Memória de Dados Referentes a Problemas

O monitor armazena as informações sobre anormalidades, assegurando, assim, eficiência no diagnóstico de falhas.



A tecnologia de gerenciamento e monitoramento desenvolvida pela Komatsu fornece dados elucidativos sobre o seu equipamento e frota em formato acessível.

Relatório de operações com ênfase na economia de energia

O KOMTRAX fornece o relatório de operações com ênfase na economia de energia com base nas informações operacionais, como consumo de combustível, resumo de carga e tempo de inatividade, o que ajuda a administrar um negócio com eficiência.



A imagem extraída de um relatório traz um exemplo de escavadeira hidráulica

Suporte ao Gerenciamento de Equipamentos

Por meio do aplicativo da Web, diversos parâmetros de pesquisa estão disponíveis para encontrar rapidamente informações sobre máquinas específicas com base em fatores-chave. Além disso, o sistema KOMTRAX revela máquinas com problemas em sua frota e as indica por meio de uma interface ideal.



Localização



Condições de operação

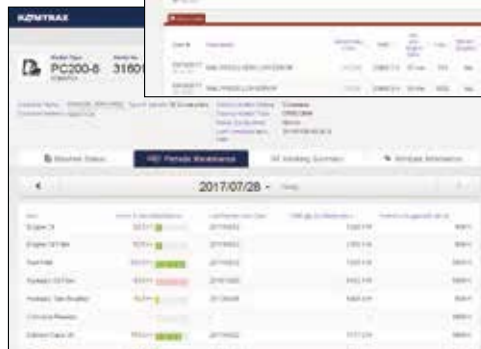

Manutenção periódica

O conteúdo e os dados do relatório variam de acordo com o modelo da máquina.

A estratégia ideal para um trabalho de excelência

As informações detalhadas que o sistema KOMTRAX coloca na ponta dos dedos ajudam você a gerenciar sua frota de forma conveniente na Web a qualquer momento e em qualquer lugar. Dá a você o poder de tomar as melhores decisões estratégicas no dia a dia e a longo prazo.



Caçambas com a Marca Komatsu

Tabela de correspondência: Equipamento de trabalho vs Densidade

Capacidade m ³	Largura (mm)	Peso da caçamba (kg)	Número de dentes	Comprimento do braço	
				2.500 mm	3.000 mm
0,60	1.125	487	5	○	□
0,75	1.206	572	5	□	X

○ Densidade de até 1,8 t/m³ □ : Densidade de até 1,5 t/m³ x: Não recomendado

Especificações Especiais

Especificações voltadas a implementos

A PC130LC-10M0 pode ser equipada com a instalação hidráulica adicional para uso de acessórios hidráulicos diversos. A vazão hidráulica pode ser regulada configurando o modo de rompedor no painel do monitor para a sua operação.



O modelo mostrado pode incluir equipamentos opcionais

Especificações

Motor

Modelo	Komatsu SAA4D95LE-5
Tipo	4 tempos, arrefecido à água, injeção direta
Aspiração	Turboalimentado, com pós-resfriador
Número de cilindros	4
Diâmetro	95 mm
Curso	115 mm
Cilindrada	3,26 l
Potência:	
SAE J1995	Bruta 97,3 HP
ISO 9249 / SAE J1349	Líquida 93,4 HP
Rotação nominal	2.200 rpm
Método de acionamento do ventilador para arrefecimento do radiador	Mecânico
Governador	Eletrônico para todas as velocidades
Atende aos padrões de controle de emissão de poluente PROCONVE-MAR1	

Sistema Hidráulico

Tipo	Sistema HydrauMind de centro fechado dotado de válvulas sensoras de carga e válvulas compensadoras de pressão.
Número de modos de trabalho selecionáveis	6
Bomba principal:	
Tipo Sistema	Tipo pistão de deslocamento variável
Função das bombas da lança, do braço, da caçamba, do giro e de deslocamento	Acionamento dos circuitos
Vazão máxima	242 l/min
Alimentação para o circuito de controle	Válvula autorredutora de pressão
Motores hidráulicos:	
Deslocamento	2 x motores de pistão axial com freio de estacionamento
Giro	1 x motor axial com freio de retenção do giro
Ajuste das válvulas de alívio:	
Circuitos dos implementos	31.9 MPa 325 kgf/cm ²
Circuito de deslocamento	34.8 MPa 355 kgf/cm ²
Circuito do giro	27.1 MPa 276 kgf/cm ²
Circuito piloto	3.2 MPa 33 kgf/cm ²
Cilindros hidráulicos (Número de cilindros — diâmetro x curso x diâmetro da haste) :	
Lança	2-105 mm x 995 mm x 70 mm
Braço	1-115 mm x 1175 mm x 75 mm
Caçamba	1-95 mm x 885 mm x 65 mm

Comandos e Freios

Controle direcional	Duas alavancas com pedais
Método de transmissão	Hidrostático
Força máxima na barra de tração	12.500 kgf (123 kN)
Inclinação máxima de subida de rampas	70%, 35°
Velocidade máxima de deslocamento:	
Alta	5,5 km/h
Baixa	2,9 km/h
Freio de serviço	Trava hidráulica
Freio de estacionamento.	Freio a disco mecânico

Sistema de giro

Método de acionamento	Hidrostático
Redução do giro	engrenagem planetária
Lubrificação do círculo do giro	em banho de graxa
Freio de serviço	Travamento hidráulico
Freio de retenção/Bloqueio do giro	Freio a disco de atuação mecânica
Velocidade do giro .	11,0 rpm

Material Rodante

Armação central	estrutura em "X"
Armação das esteiras	seção em caixa
Vedação das esteiras	esteiras seladas
Ajustador da tensão das esteiras	hidráulico
Número de sapatas (cada lado):	46
Número de roletes superiores (cada lado):	2
Número de roletes inferiores (cada lado):	8

Capacidades de Reabastecimento de Serviços

Reservatório de combustível.	255 l
Líquido de arrefecimento	10,2 l
Motor	12,5 l
Comando final (cada lado)	2 X 2,1 l
Comando do giro	2,5 l
Reservatório hidráulico	90 l

Peso Operacional

Peso operacional incluindo lança inteira de 4.600 mm, braço de 2.500 mm, caçamba retroescavadeira coroadada de 0,75 m³ (ISO 7451), capacidade nominal de lubrificantes, líquido de arrefecimento, reservatório de combustível cheio, operador e equipamento padrão

Sapatas	Peso operacional	Pressão sobre o solo
600 mm	13.750 kg	33,3 kPa 0.34 kgf/cm ²
700 mm	13.940 kg	28,9 kPa 0,29 kgf/cm ²

PC130LC-10M0

Dimensões



Imagem meramente ilustrativa

Comprimento do braço		2.500 mm	3.000 mm
A	Comprimento total	7.650 mm	7.545 mm
B	Comprimento sobre o solo (Transporte)	4.410 mm	4.280 mm
C	Altura total (até a parte superior da lança)	2.875 mm	3.185 mm
D	Largura total	2.500 mm	
E	Altura total (até a parte superior da cabine)	2.855 mm	
F	Distância do solo até o contrapeso	895 mm	
G	Vão livre mínimo (mínimo)	400 mm	
H	Raio de giro traseiro	2.250 mm	
I	Comprimento da esteira em contato com o solo	3.140 mm	
J	Comprimento total da esteira	3.870 mm	
K	Bitola da esteira	1.990 mm	
L	Largura por fora das esteiras	2.590 mm	
M	Largura da sapata	600 mm	
N	Altura da garra	20 mm	
O	Altura até o capô	1.925 mm	
P	Largura da estrutura superior	2.500 mm	
Q	Distância, centro do giro à extremidade traseira	2.170 mm	

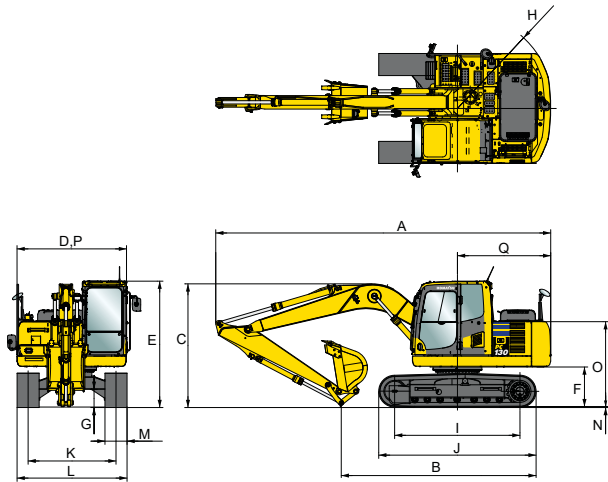

Imagem meramente ilustrativa

Faixa de Trabalho

Comprimento do braço		2.500 mm	3.000 mm
A	Altura máxima de escavação	8.650 mm	8.930 mm
B	Altura máxima de despejo	6.210 mm	6.615 mm
C	Profundidade máxima de escavação	5.520 mm	5.955 mm
D	Profundidade máxima de escavação em parede vertical	4.980 mm	5.365 mm
E	Alcance máximo de escavação	8.290 mm	8.720 mm
F	Alcance máximo de escavação ao nível do solo	8.170 mm	8.595 mm
G	Raio de giro mínimo	2.450 mm	2.620 mm
Classificação SAE 1179	Força de escavação na caçamba na potência máxima	80,9 kN 8250 kgf	80,9 kN 8250 kgf
	Força Máxima de fechamento do braço na potência máxima	64,5 kN 6580 kgf	56,8 kN 5800 kgf
Classificação ISO 6015	Força de escavação na caçamba na potência máxima	93,4 kN 9520 kgf	93,4 kN 9520 kgf
	Força Máxima de fechamento do braço na potência máxima	67,5 kN 6880 kgf	59,3 kN 6050 kgf

Capacidade de Elevação no Modo de Elevação

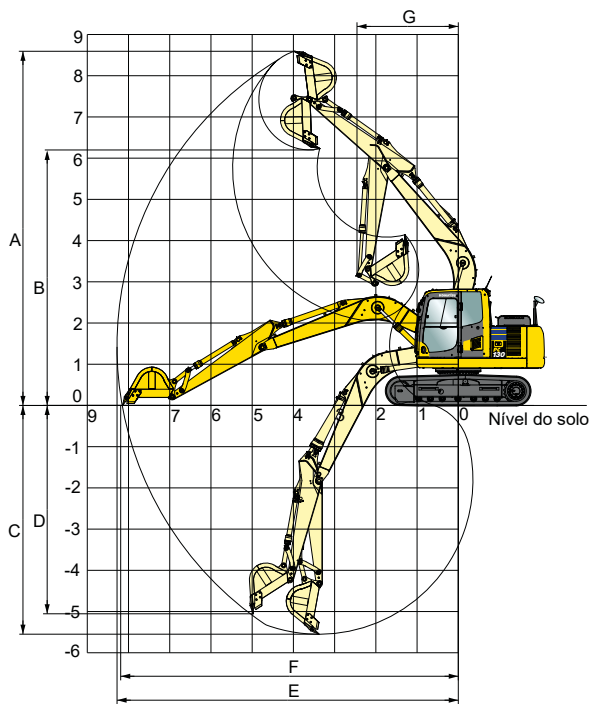

Imagem meramente ilustrativa

PC130LC-10M0

- A : Alcance a partir do centro do giro
- B : Altura do pino no topo do braço
- C : Capacidade de elevação
- Cf : Capacidade frontal
- Cs : Capacidade lateral
- ☉ : Capacidade no alcance máximo

Unidade: kg

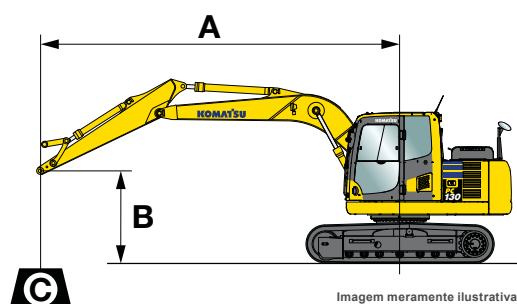
PC130LC-10M0 Braço: 2.500 Sapata: 600 mm de garra tripla									
A \ B	MÁX	☉ MÁX		6,0 m		4,5 m		3,0 m	
		CF	CS	CF	CS	CF	CS	CF	CS
6,0 m	5,35 m	*2.650	*2.650			*3.600	*3.600		
4,5 m	6,35 m	*2.450	2.150	*3.650	2.350	*3.800	3.750		
3,0 m	6,88 m	*2.400	1.850	3.650	2.300	*4.550	3.600	*6.200	*6.200
1,5 m	7,05 m	*2.550	1.750	3.550	2.200	*5.500	3.350	*8.750	6.100
0 m	6,90 m	*2.850	1.750	3.500	2.150	5.400	3.200	*7.100	5.850
-1,5 m	6,39 m	3.150	1.950	3.450	2.100	5.350	3.150	*9.100	5.800
-3,0 m	5,43 m	*3.900	2.500			*5.200	3.200	*7.600	5.900

Unidade: kg

PC130LC-10M0 Braço: 3.000 Sapata: 600 mm de garra tripla									
A \ B	MÁX	☉ MÁX		6,0 m		4,5 m		3,0 m	
		CF	CS	CF	CS	CF	CS	CF	CS
6,0 m	5,98 m	*2.200	*2.200						
4,5 m	6,89 m	*2.050	1.900	*3.300	2.450	*3.350	*3.350		
3,0 m	7,38 m	*2.000	1.700	*3.650	2.350	*4.150	3.700	*5.250	*5.250
1,5 m	7,54 m	*2.100	1.600	3.600	2.250	*5.150	3.450	*8.000	6.300
0 m	7,40 m	*2.300	1.600	3.500	2.150	5.450	3.250	*7.750	5.900
-1,5 m	6,93 m	*2.700	1.750	3.450	2.100	5.350	3.150	*9.400	5.750
-3,0 m	6,05 m	3.450	2.100	3.500	2.150	5.350	3.150	*8.300	5.800

A carga é limitada pela capacidade hidráulica e não pela inclinação. As classificações são baseadas na norma ISO 10567.

As cargas nominais não excedem 87% da capacidade de elevação hidráulica ou 75% da carga de tombamento.

PC130LC-10M0

Capacidade de Elevação no Modo de Elevação



Imagem meramente ilustrativa

PC130LC-10M0

- A : Alcance a partir do centro do giro
- B : Altura do pino no topo do braço
- C : Capacidade de elevação
- Cf : Capacidade frontal
- Cs : Capacidade lateral
- ☉ : Capacidade no alcance máximo

Unidade: kg

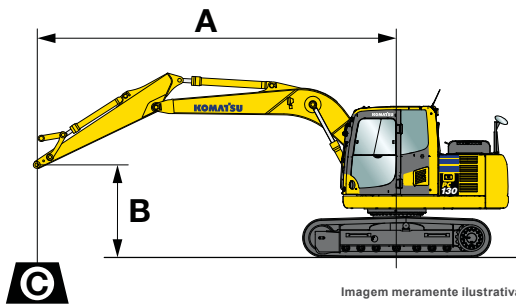
PC130LC-10M0 Braço: 2.500 Sapata: 700 mm de garra tripla									
A \ B	MÁX	☉ MÁX		6,0 m		4,5 m		3,0 m	
		CF	CS	CF	CS	CF	CS	CF	CS
6,0 m	5,35 m	*2.650	*2.650			*3.600	*3.600		
4,5 m	6,35 m	*2.450	2.200	*3.650	2.400	*3.800	*3.800		
3,0 m	6,88 m	*2.400	1.900	3.700	2.350	*4.550	3.650	*6.200	*6.200
1,5 m	7,05 m	*2.550	1.750	3.600	2.250	*5.500	3.400	*8.750	6.200
0 m	6,90 m	*2.850	1.800	3.550	2.200	5.500	3.250	*7.100	5.900
-1,5 m	6,39 m	3.200	2.000	3.500	2.150	5.400	3.200	*9.100	5.850
-3,0 m	5,43 m	*3.900	2.500			*5.200	3.250	*7.600	5.950

Unidade: kg

PC130LC-10M0 Braço: 3.000 Sapata: 700 mm de garra tripla									
A \ B	MÁX	☉ MÁX		6,0 m		4,5 m		3,0 m	
		CF	CS	CF	CS	CF	CS	CF	CS
6,0 m	5,98 m	*2.200	*2.200						
4,5 m	6,89 m	*2.050	1.950	*3.300	2.450	*3.350	*3.350		
3,0 m	7,38 m	*2.000	1.700	*3.650	2.400	*4.150	3.700	*5.250	*5.250
1,5 m	7,54 m	*2.100	1.600	3.650	2.300	*5.150	3.500	*8.000	6.400
0 m	7,40 m	*2.300	1.650	3.550	2.200	5.550	3.300	*7.750	5.950
-1,5 m	6,93 m	*2.700	1.750	3.500	2.150	5.400	3.200	*9.400	5.850
-3,0 m	6,05 m	3.500	2.150	3.550	2.150	5.400	3.200	*8.300	5.900

A carga é limitada pela capacidade hidráulica e não pela inclinação. As classificações são baseadas na norma ISO 10567.

As cargas nominais não excedem 87% da capacidade de elevação hidráulica ou 75% da carga de tombamento.

Equipamento Padrão e Opcional

Motor

Motor Komatsu SAA4D95LE-5	●
Sistema de pré-aquecimento automático do motor	●
Filtro do líquido de arrefecimento	●
Filtro de ar tipo seco, com duplo elemento	●
Sistema de prevenção do superaquecimento do motor	●
Tela de proteção dos trocadores de calor	●
Autodesacelerador	●

Sistema Elétrico

Alternador de 60 A, 24 V	●
Baterias de 65 Ah, 2 x 12 V	●
Chave geral da bateria com indicador luminoso	●
Motor de partida de 4,5 kW / 24 V	●
04 x Faróis de trabalho em LED	●
- 1 x lança	●
- 1 x estrutura superior lado direito	●
- 2 x topo da cabine	●

Protetores e tampas

Estrutura de proteção do ventilador	●
-------------------------------------	---

Sistema Hidráulico

Sensor de obstrução do filtro de retorno do óleo hidráulico	●
Válvula de retenção da lança	●
Sistema de reforço de potência (Power Max)	●
Sistema de controle hidráulico do controle proporcional da pressão (PPC)	●
Sistema de seleção de modo de trabalho	●
Potência: P	●
Econômico: E0, E1, E2 e E3	●
Kit hidráulico para instalação de acessórios	○
Válvula extra	○

Material Rodante

Rolete superior, 2 de cada lado	●
Rolete inferior, 8 de cada lado	●
Sapatas de garra tripla de 600 mm	●
Protetor inferior da armação giratória	●
Ajustadores hidráulicos das esteiras (cada lado)	●
Sapatas de garra tripla de 700 mm	○

Equipamento de Trabalho

Braço de 3.000 mm	○
Caçamba de 0,60 m ³	○

Outros equipamentos sob consulta

● equipamento padrão

○ equipamento opcional

Ambiente do Operador

Fonte de alimentação de 12 V	●
Ar condicionado automático com desembaçador	●
Rádio AM/FM com saída AUX	●
Sistema de Monitoramento e Gerenciamento do Equipamento (EMMS)	●
Amplio monitor LCD de alta resolução	●
Cabine com estrutura ROPS (ISO 12117-2)	●
Cabine com estrutura OPG nível 1 (ISO 10262)	●
Assento com suspensão	●
Protetor superior OPG nível 2 (ISO 10262)	○
Protetor frontal OPG nível 2 (ISO 10262)	○
Protetor frontal, apenas parte inferior do vidro	○

Outros equipamentos

Lança de 4.600 mm	●
Braço reforçado de 2.500 mm	●
Caçamba de 0,75 m ³	●
Câmara de visão traseira	●
Sensor do Blow-by (sopro) do motor	●
Sistema de Gerenciamento e Monitoração KOMTRAX	●
Placas antiderrapantes	●
Alarme sonoro de deslocamento das esteiras	●
3 x Espelhos retrovisores	●
- 1 x lado esquerdo (cabine do operador)	●
- 1 x lado direito (estrutura superior)	●
- 1 x traseiro (contrapeso)	●
Cinto de segurança retrátil	●
Buzina elétrica	●
Bomba de abastecimento de combustível	○

Os equipamentos padrão/opcionais podem sofrer variações. Para mais detalhes, consulte seu distribuidor".



Seu parceiro Komatsu:

KOMATSU

www.komatsu.com.br



Os materiais e especificações expressos na presente Folha de Especificações estão sujeitos a alterações sem aviso prévio. **KOMATSU** é marca registrada da Komatsu Ltd. Japan.